

# Указания по монтажу O-TERRACE

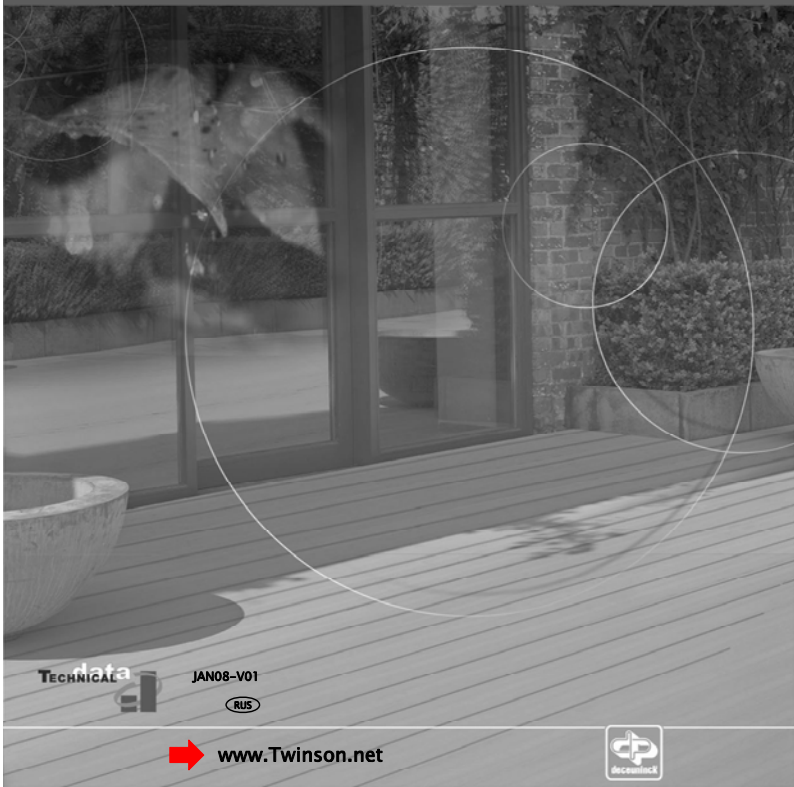

TECHNICAL JAN08-V01  
www.Twinson.net

2

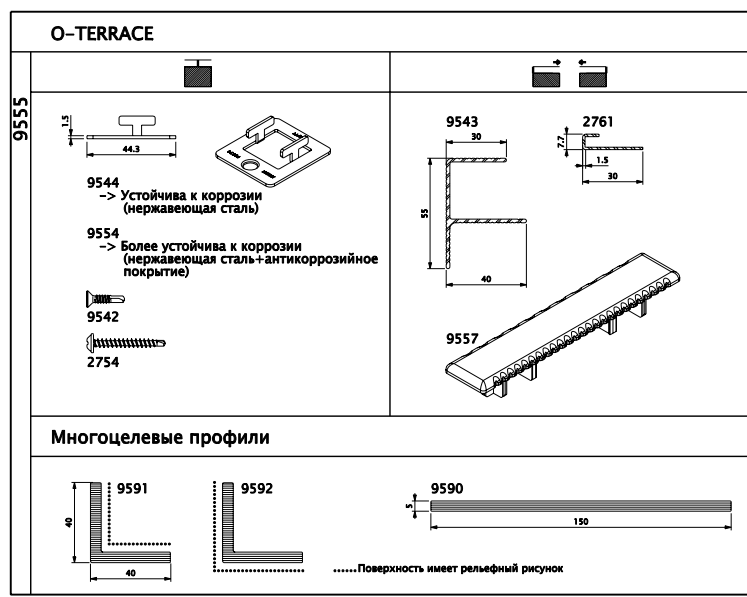
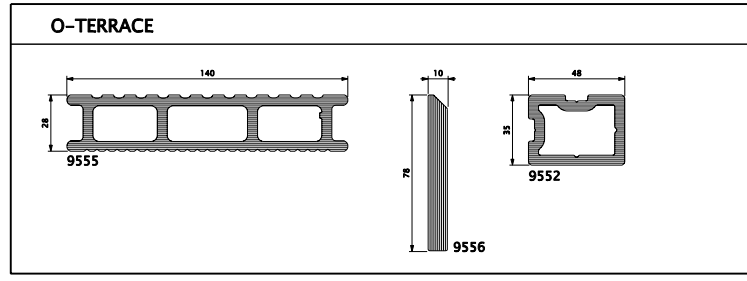

3

### O-TERRACE

**Уход и очистка**

Для эффективной очистки покрытия пятна лучше удалять как только они появились, используя воду, неагрессивное чистящее средство и губку. В большинстве случаев покрытие можно очистить струей воды под высоким давлением с возможным добавлением неагрессивного чистящего средства. Для удаления пищевых пятен (томатная паста, вино, суп, фруктовый сок, кофе-золь, кофе, чай, ...) используется слабый отбеливающий раствор на основе хлора. Пятно необходимо хорошо потереть, а покрытие затем обильно промыть водой. Для большинства масляных, жирных пятен, силикона и клея предназначен очиститель O-Clean. За дополнительной информацией обратитесь представителю Deseinlnc или посетите сайт www.twinson.net

### Инструмент



### Температура установки

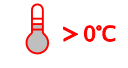

### Условия хранения материала



Для соблюдения техники безопасности при работе рекомендуется использовать очки и перчатки



Перед установкой материал должен пролежать в условиях монтажа 24 часа

4

### Установка ригелей

Вариант 1: ригель P9552

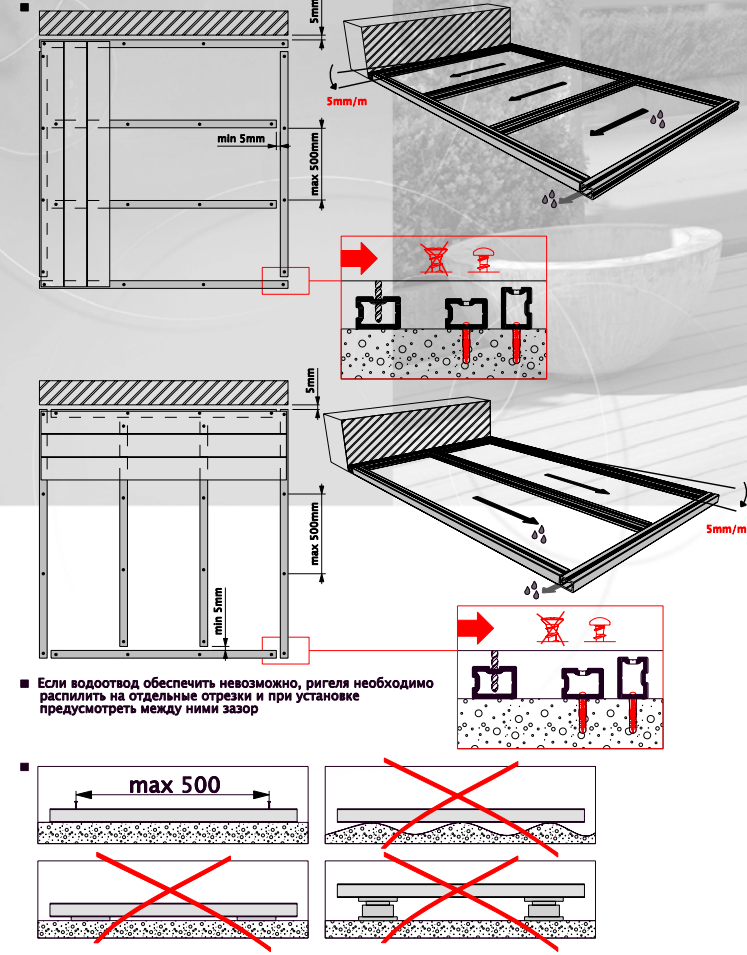

5

### Установка ригелей

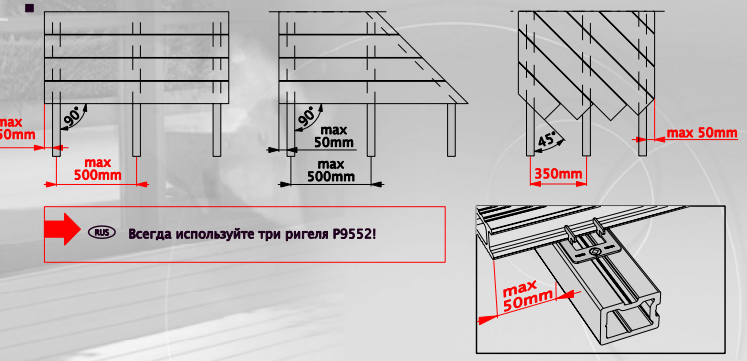

### Вариант 2: альтернатива ригелю

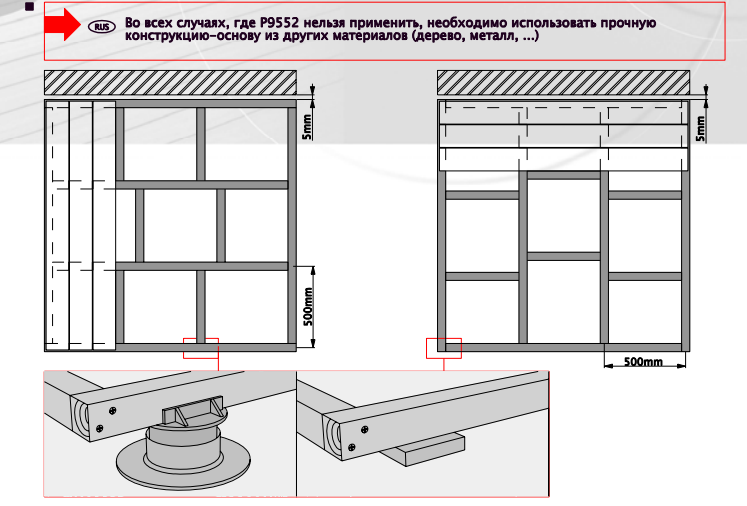

6

### Начало установки: Стартовые профили P2761 или P9543

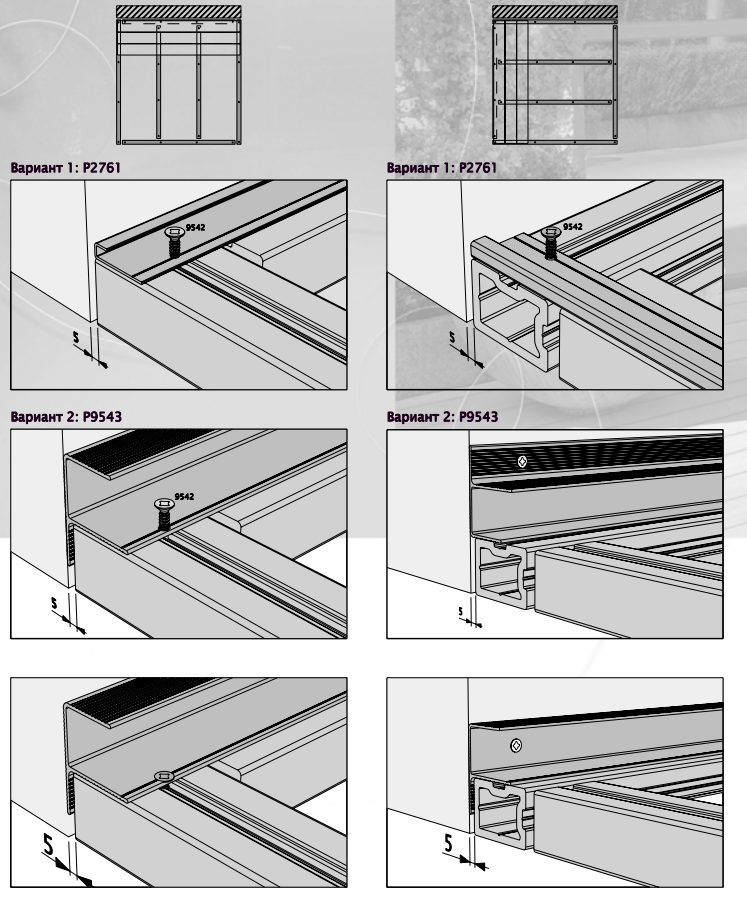

7

### Расположение доски P9555 и максимально допустимые нагрузки

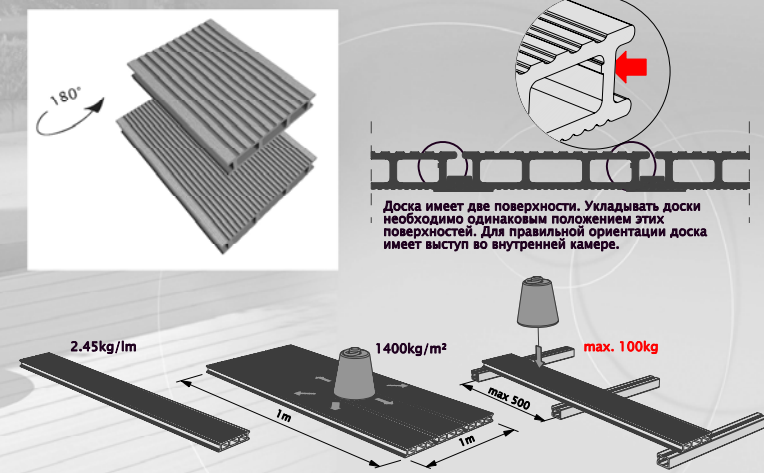

### Установка досок P9555:

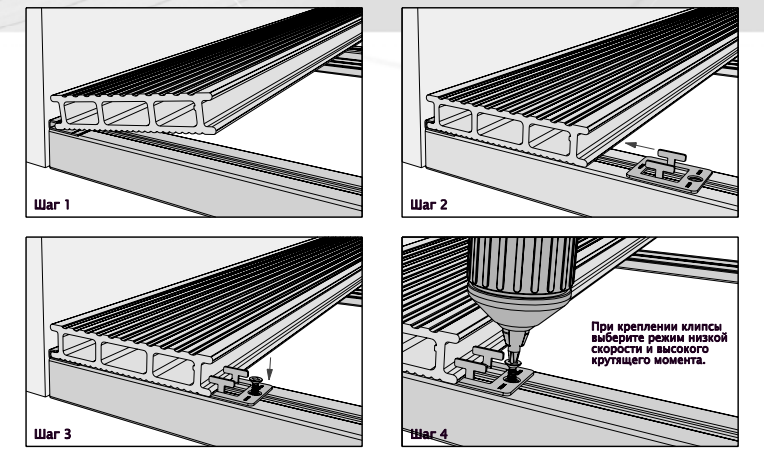

8

### Применение клипс P9544/P9554



### Поперечное соединение:

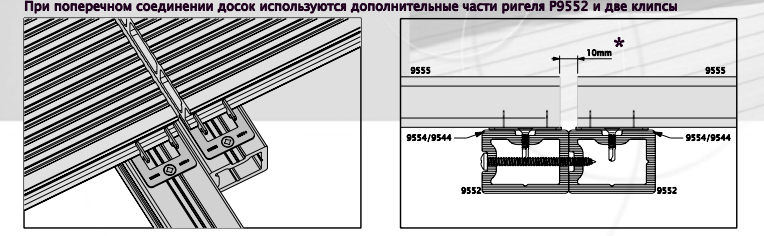

### Угловое соединение: угол 90°

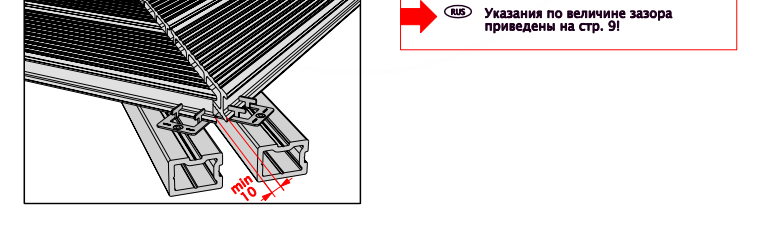

### Расширение доски P9555:

Для компенсации расширения необходимо учитывать удельное удлинение доски 3 мм/м.

1. При поперечном соединении досок между ними предусматривается зазор 10 мм

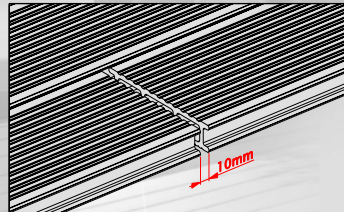

2. Зазоры между доской и стеной

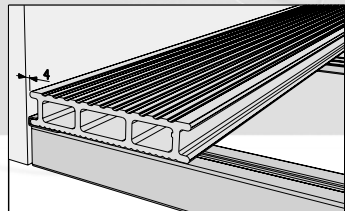
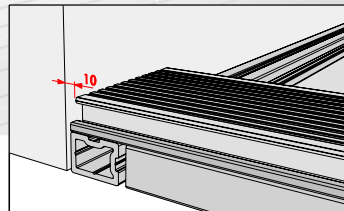

3. Зазоры между доской и плинтусом

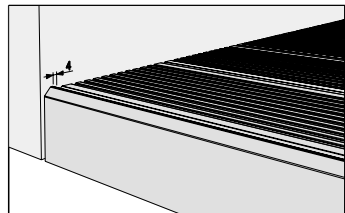
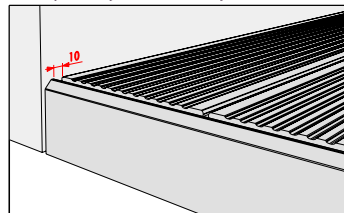

### Общие рекомендации для учета расширения:

- 1. Между доской и плинтусом P9556
- 2. Между доской и стартовым профилем P9543

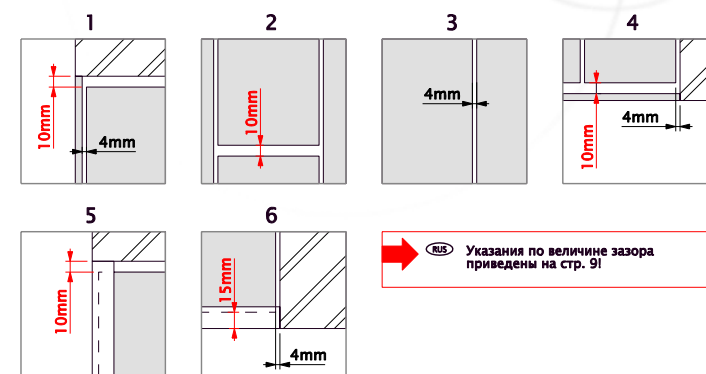
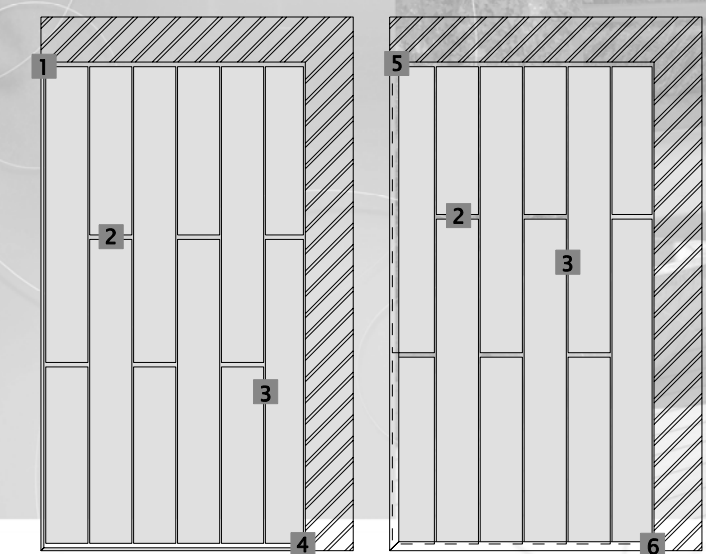

Указания по величине зазора приведены на стр. 9!

### Завершение установки: Стартовые профили P2761 или P9543

Вариант 1: Стартовый профиль P2761 и плинтус P9556

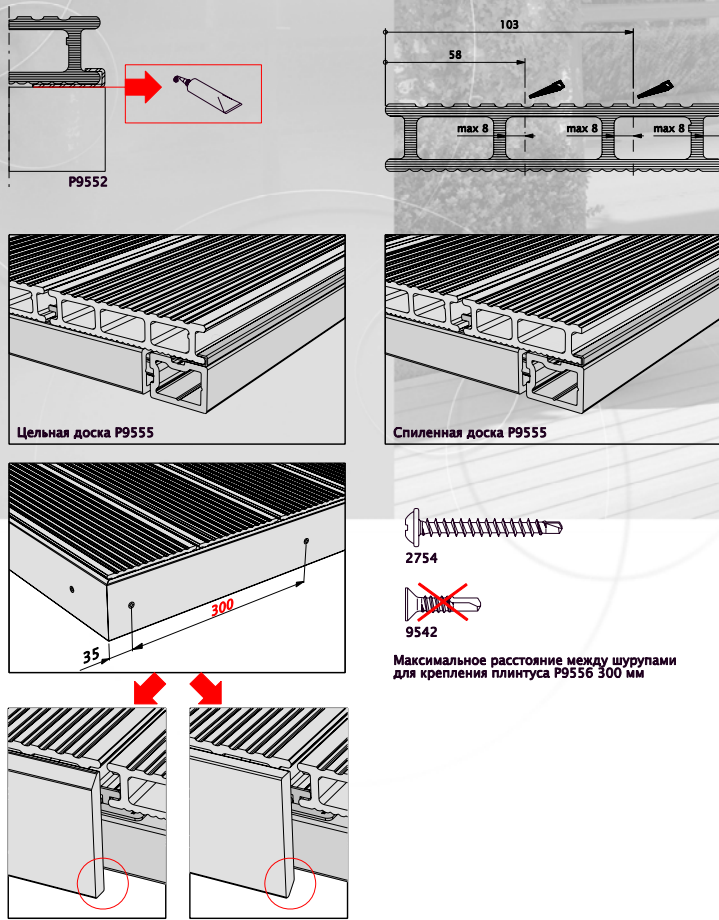

### Вариант 2: Стартовый профиль P9543

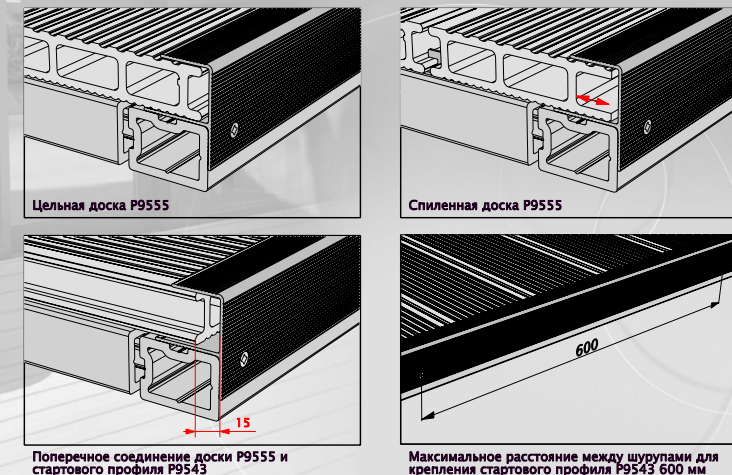

### Вариант 3: Профиль P9590

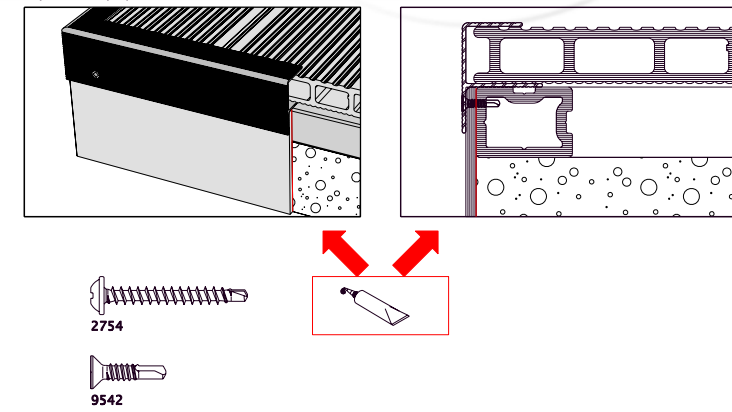

### Финишная отделка

Вариант 4: Заглушка P9557

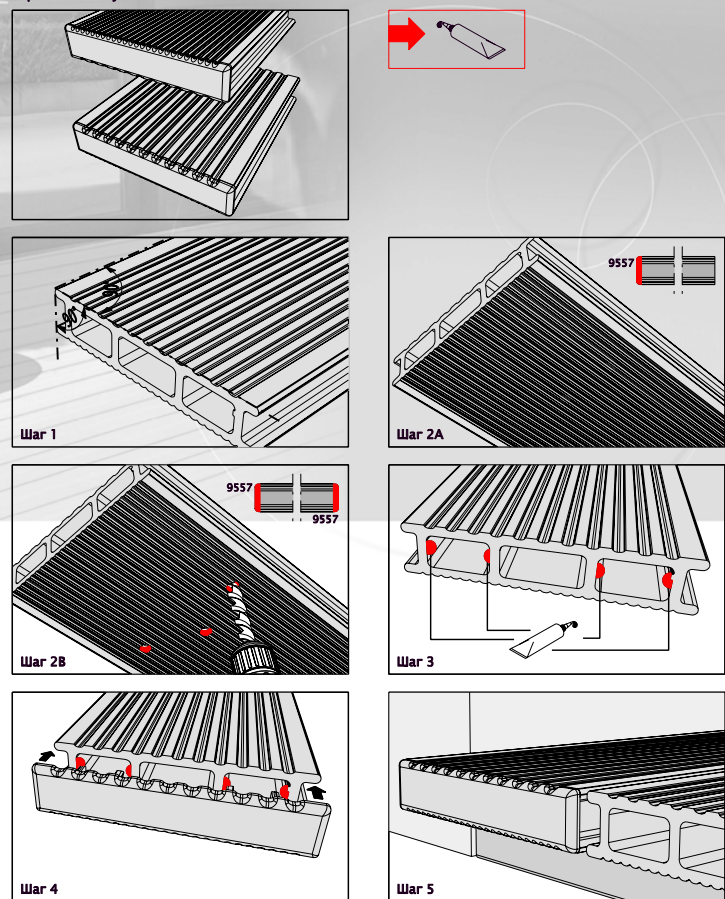

### Применение системы для изготовления лестницы

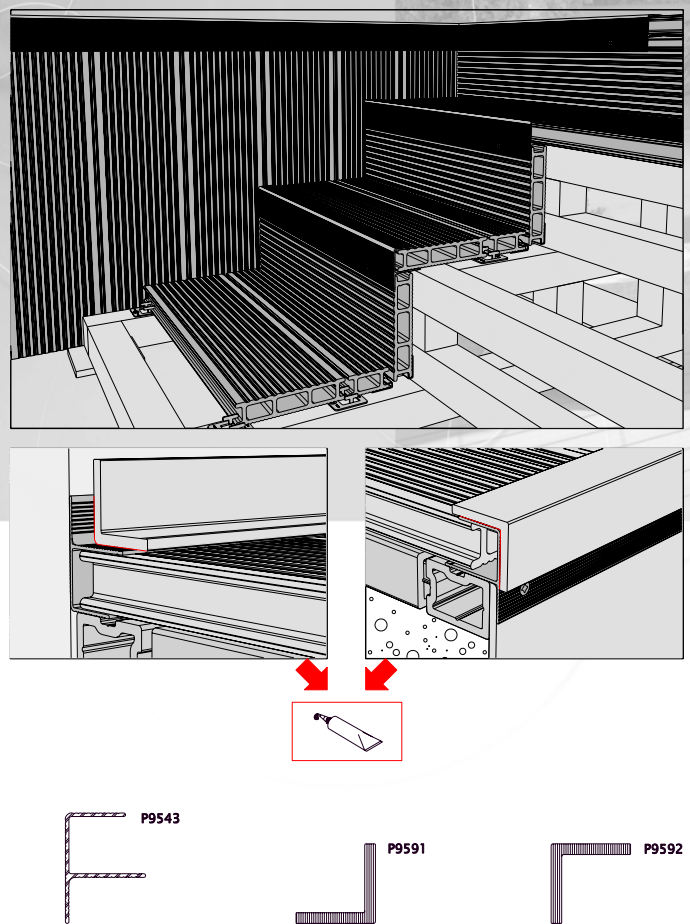

### Установка в покрытие точечного светильника

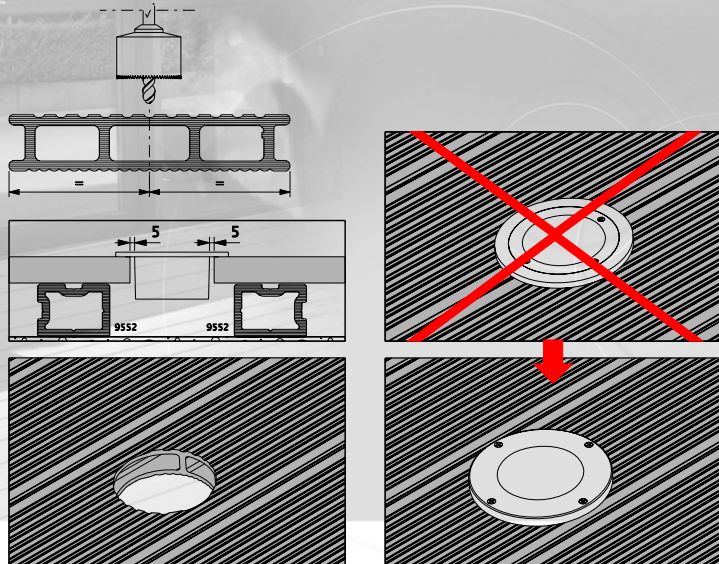

### Замена доски

